



# BABY-SAFE 5Z2

GEBRAUCHSANLEITUNG



DE

**BRITAX RÖMER Child Safety EMEA**

[www.britax-roemer.com](http://www.britax-roemer.com) | [contact@britax.com](mailto:contact@britax.com)

# Inhaltsverzeichnis

---

<b>1</b>	<b>Symbolerklärung.....</b>	<b>3</b>	<b>7.3</b>	<b>Babyschale im Flugzeug sichern.....</b>	<b>16</b>
<b>2</b>	<b>Sicherheit.....</b>	<b>4</b>	<b>8</b>	<b>Reinigung und Instandhaltung.....</b>	<b>18</b>
2.1	Gebrauchsanleitung.....	4	8.1	Bezug.....	18
2.2	Verwendungszweck.....	4	8.1.1	Bezug entfernen.....	18
2.3	Fehlanwendung.....	4	8.1.2	Bezug reinigen.....	18
2.4	Sicherheitshinweise.....	4	8.1.3	Bezug anbringen.....	18
<b>3</b>	<b>Einstellungen.....</b>	<b>6</b>	<b>8.2</b>	<b>Gurtschloss.....</b>	<b>19</b>
3.1	Tragebügel einstellen.....	6	8.2.1	Gurtschloss entfernen.....	19
3.2	Neugeborenen-Einsatz verwenden.....	6	8.2.2	Gurtschloss reinigen.....	19
3.3	Schultergurte einstellen.....	7	8.2.3	Gurtschloss anbringen.....	19
3.4	Rückenlehne einstellen (Ergo Recline).....	8	<b>8.3</b>	<b>Problembehebung.....</b>	<b>19</b>
3.5	Sonnenverdeck verwenden.....	9	<b>9</b>	<b>Lagerung und Entsorgung.....</b>	<b>20</b>
<b>4</b>	<b>Anschnallen und Abschnallen.....</b>	<b>10</b>	9.1	Lagerung.....	20
4.1	Baby anschnallen.....	10	9.2	Entsorgung.....	20
4.2	Vor jeder Fahrt prüfen.....	11	<b>10</b>	<b>Kontakt.....</b>	<b>21</b>
4.3	Baby abschnallen.....	11			
<b>5</b>	<b>Verwendung im Fahrzeug.....</b>	<b>12</b>			
5.1	Babyschale mit 3-Punkt-Gurt sichern.....	12			
5.1.1	Sitzplatz wählen.....	12			
5.1.2	Babyschale positionieren.....	12			
5.1.3	Beckengurt befestigen.....	12			
5.1.4	Diagonalgurt befestigen.....	13			
5.2	Babyschale von 3-Punkt-Gurt lösen.....	13			
5.3	Babyschale mit Basisstation sichern.....	13			
5.4	Babyschale von Basisstation lösen.....	14			
<b>6</b>	<b>Verwendung mit Kinderwagen.....</b>	<b>15</b>			
6.1	Babyschale auf Kinderwagen sichern.....	15			
6.2	Babyschale von Kinderwagen lösen.....	15			
<b>7</b>	<b>Verwendung im Flugzeug.....</b>	<b>16</b>			
7.1	Im Falle einer Notevakuierung.....	16			
7.2	Während des Flugs.....	16			

# 1 Symbolerklärung

---

## Warnhinweise

In dieser Gebrauchsanleitung werden Warnhinweise verwendet, um auf potentielle Gefahrensituationen hinzuweisen. Die Warnhinweise informieren Sie über die folgenden Punkte:

- Gefahrenstufe,
- Art und Quelle der Gefahr,
- Folgen bei Nichtbeachten,
- Maßnahmen zur Gefahrenabwehr.

Warnhinweise werden wie folgt dargestellt:

### **WARNUNG**

#### Art und Quelle der Gefahr

Folgen bei Nichtbeachten

- ▶ Maßnahmen zur Gefahrenabwehr

Gefahrenstufe	Bedeutung
GEFAHR	Kennzeichnet gefährliche Situationen, die, wenn sie nicht vermieden werden, zu schweren Verletzungen oder zum Tod führen.
WARNUNG	Weist auf eine gefährliche Situation hin, die, wenn sie nicht vermieden wird, zu schweren Verletzungen oder zum Tod führen kann.
VORSICHT	Weist auf eine gefährliche Situation hin, die, wenn sie nicht vermieden wird, zu leichten bis mittleren Verletzungen führen kann.
HINWEIS	Weist auf Vorgänge hin, die zu Sachschäden führen können.

## Zeichen und Symbole

---

-  Weist Sie auf wichtige Informationen hin.
- 

## Einzelner Handlungsschritt

- ▶ ...

## Handlungsschritt

1. Fordert Sie zum Handeln auf.
2. Definierte Abfolge von Handlungsschritten.
3. ...

## Handlungsergebnis

- ✓ Hier finden Sie das Ergebnis einer Abfolge von Handlungsschritten.

## 2 Sicherheit

### 2.1 Gebrauchsanleitung

Diese Gebrauchsanleitung ist Bestandteil des Produkts und trägt zu einer sicheren Verwendung bei. Nichtbeachtung kann zu schweren bis tödlichen Verletzungen führen. Verwenden Sie bei Unklarheiten das Produkt nicht und kontaktieren Sie sofort Ihren Fachhändler.

- ▶ Lesen Sie die Gebrauchsanleitung.

### 2.2 Verwendungszweck

Dieses Produkt ist entsprechend den Anforderungen der UN R129/03 ausgelegt, geprüft und zugelassen. Dieses Produkt ist ausschließlich zur Sicherung eines Kindes im Fahrzeug bestimmt. Das Produkt ist für folgende Angaben zugelassen:

Bezeichnung	Wert
Körpergröße	40 – 85 cm
	 Sie müssen den Neugeborenen-Einsatz bis zu der maximalen Körpergröße von 60 cm verwenden.
Körpergewicht	≤13 kg

Die Zulassung erlischt, sobald Sie an diesem Produkt etwas verändern. Änderungen darf ausschließlich der Hersteller vornehmen. Die Aufkleber am Produkt sind wichtiger Bestandteil des Produkts.

- ▶ Nehmen Sie keine Änderungen am Produkt vor.
- ▶ Entfernen Sie keine Aufkleber vom Produkt.

### 2.3 Fehlanwendung

- ▶ Verwenden Sie das Produkt nicht als Spielzeug.
- ▶ Verwenden Sie das Produkt nicht als Sitzgelegenheit außerhalb des Fahrzeugs.
- ▶ Verwenden Sie ausschließlich Befestigungspunkte zur Sicherung der Babyschale, welche in dieser Gebrauchsanleitung beschrieben werden.
- ▶ Verwenden Sie das Produkt ausschließlich auf einem in Fahrtrichtung ausgerichteten Fahrzeugsitz.
- ▶ Sichern Sie das Produkt in einem Fahrzeug niemals mit einem 2-Punkt-Gurt.
- ▶ Achten Sie darauf, dass das Produkt nicht zwischen harten Gegenständen (Autotür, Sitzschienen, usw.) eingeklemmt wird.
- ▶ Halten Sie das Produkt fern von Feuchte, Nässe, Flüssigkeiten, Staub und Salznebel.

- ▶ Legen Sie keine schweren Gegenstände auf dem Produkt ab.
- ▶ Schmieren oder ölen Sie niemals Teile des Produkts.
- ▶ Empfindliche Autositzbezüge können beschädigt werden. Verwenden Sie die BRITAX RÖMER Kindersitz Unterlage. Diese ist separat erhältlich.

### 2.4 Sicherheitshinweise

#### **WARNUNG**

##### **Verletzungsgefahr durch beschädigten Kindersitz**

Im Falle eines Unfalls kann der Kindersitz unter Umständen beschädigt werden, ohne dass der Schaden unmittelbar offensichtlich ist. Bei einem weiteren Unfall können schwere Verletzungen die Folge sein.

- ▶ Verwenden Sie niemals ein beschädigtes Produkt.
- ▶ Tauschen Sie das Produkt infolge eines Unfalls aus.
- ▶ Lassen Sie ein beschädigtes Produkt von Britax Römer überprüfen (auch wenn es zu Boden gefallen ist).
- ▶ Prüfen Sie alle wichtigen Teile regelmäßig auf Beschädigungen.
- ▶ Stellen Sie sicher, dass alle mechanischen Bauteile funktionsfähig sind.

#### **WARNUNG**

##### **Verbrennungsgefahr durch heiße Bauteile**

Bauteile des Produkts können sich durch Sonneneinstrahlung erhitzen. Kinderhaut ist empfindlich und kann dadurch verletzt werden.

- ▶ Schützen Sie das Produkt gegen intensive direkte Sonneneinstrahlung, solange es nicht benutzt wird.

#### **WARNUNG**

##### **Lebensgefahr durch Hitze- oder Kälteeinwirkung**

Wenn Kinder länger anhaltend hoher Hitze- oder Kälteeinwirkung ausgesetzt sind, besteht Verletzungsgefahr oder sogar Lebensgefahr.

- ▶ Kinder niemals unbeaufsichtigt im Fahrzeug lassen.

## **⚠️ WARNUNG**

### **Verletzungsgefahr beim Ein- und Aussteigen**

Es kann gefährlich sein, sich außerhalb des Fahrzeugs auf der Straßenseite aufzuhalten.

- ▶ Sichern und entnehmen Sie den Kindersitz von der Gehwegseite.
- ▶ Sichern und entnehmen Sie das Kind von der Gehwegseite.

## **⚠️ WARNUNG**

### **Verletzungsgefahr der Wirbelsäule**

Eine Babyschale ist nicht für eine dauerhafte Aufbewahrung eines Babys bestimmt. Die halb liegende Position in der Babyschale stellt immer eine Belastung für die Wirbelsäule des Kindes dar.

- ▶ Machen Sie auf langen Fahrten regelmäßig Pause, um dem Baby Gelegenheit zum Bewegen und Spielen zu geben.
- ▶ Nehmen Sie das Baby so oft wie möglich aus der Babyschale.
- ▶ Lassen Sie das Baby außerhalb des Autos nicht länger als notwendig in der Babyschale liegen.
- ▶ Verwenden Sie die Babyschale als Travel-System mit einem Kinderwagen nur für kurze Fahrten. Für längere Fahrten mit einem Kinderwagen empfehlen wir eine Babytrage Tasche oder einen Sportwagenaufsatz.

**i** Die Babyschale bietet mit der Funktion Ergo Recline die Möglichkeit, die Rückenlehne einzustellen. Wir empfehlen die flachste Einstellung zu verwenden, um die Belastung zu reduzieren.

## **⚠️ WARNUNG**

### **Verletzungsgefahr durch Gurtlose**

Gurtlose sind Bereiche des Kindersitzgurtes, welche ungespannt am Körper des Kindes liegen. Gurtlose beeinflussen die Schutzfunktion negativ.

- ▶ Prüfen Sie, ob Gurte gestrafft und nicht verdreht sind.
- ▶ Vermeiden Sie dicke Kleidung unter dem Gurt.

## **⚠️ WARNUNG**

### **Verletzungsgefahr durch ungesicherte Gegenstände**

Bei einer Notbremsung oder einem Unfall können ungesicherte Gegenstände und Personen andere Mitfahrer verletzen.

- ▶ Sichern Sie das Produkt wie in der Gebrauchsanleitung beschrieben.
- ▶ Stellen Sie die Rückenlehnen des Fahrzeugsitzes fest (z. B. umklappbare Rücksitzbank einrasten).
- ▶ Sichern oder entfernen Sie alle schweren oder scharfkantigen Gegenstände im Fahrzeug.
- ▶ Stellen Sie sicher, dass alle Personen im Fahrzeug angeschnallt sind.
- ▶ Stellen Sie sicher, dass das Produkt im Fahrzeug immer gesichert ist, auch wenn kein Kind transportiert wird.

# 3 Einstellungen

## 3.1 Tragebügel einstellen

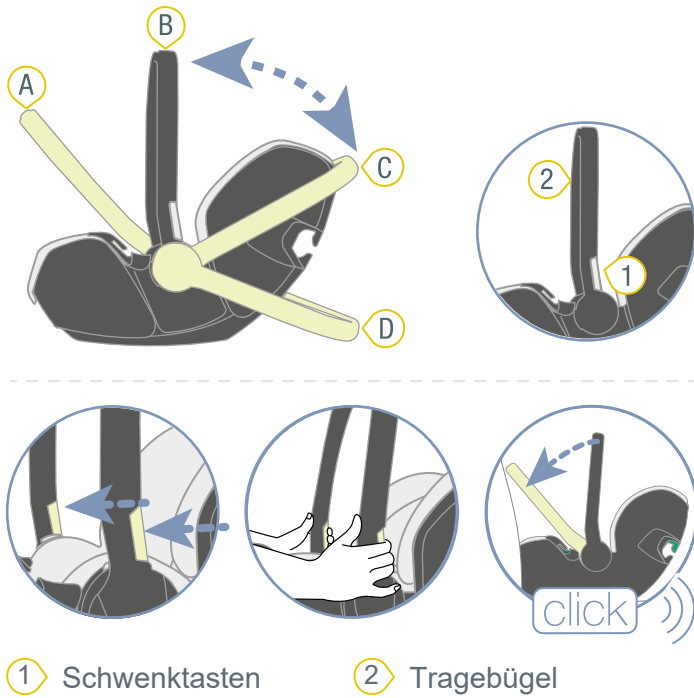

**i** Der Tragebügel kann in vier Positionen einrasten. Verwenden Sie den Tragebügel wie folgt:

Position	Verwendungszweck
A	<ul style="list-style-type: none"> <li>Für die Sicherung im Auto mit 3-Punkt-Gurt</li> <li>Für die Sicherung im Auto mit Basisstation</li> </ul>
B	<ul style="list-style-type: none"> <li>Zum Tragen</li> <li>Für die Sicherung auf einem Kinderwagen</li> <li>Für die Sicherung im Auto mit Basisstation</li> </ul>
C	Zum Hinlegen des Babys
D	Zum sicheren Stand außerhalb des Autos

- Halten Sie beide Schwenktasten **1** gedrückt und schwenken Sie den Tragebügel **2** in die gewünschte Stellung.
- Lassen Sie die Schwenktasten **1** los.
  - ✓ Der Tragebügel **2** rastet mit einem "Klick"-Geräusch ein.
- Um das Einrasten zu überprüfen, ziehen Sie an dem Tragebügel **2**.

## 3.2 Neugeborenen-Einsatz verwenden

### Neugeborenen-Einsatz anbringen

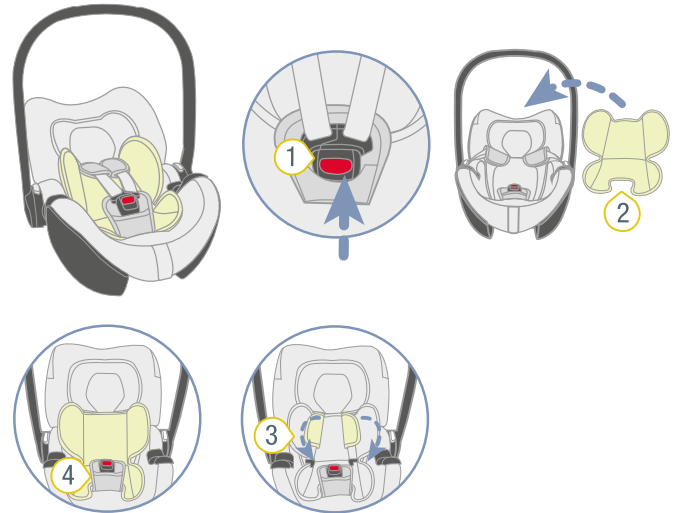

- 1** Gurtschloss
- 2** Neugeborenen-Einsatz
- 3** Schultergurte
- 4** Schrittpolster

- Öffnen Sie das Gurtschloss **1**, indem Sie die rote Taste drücken.
- Legen Sie den Neugeborenen-Einsatz **2** in die Babyschale.

**i** Beachten Sie die Ausrichtung des Neugeborenen-Einsatzes. Sie können sich an dem Waschetikett orientieren. Das Waschetikett befindet sich an der Rückseite des Neugeborenen-Einsatzes und soll zur Babyschale zeigen.

- Legen Sie beide Schultergurte **3** über den Neugeborenen-Einsatz **2**.
- Führen Sie das Gurtschloss **1** und das Schrittpolster **4** durch die Aussparungen am unteren Teil des Neugeborenen-Einsatzes **2**.

### Neugeborenen-Einsatz entnehmen

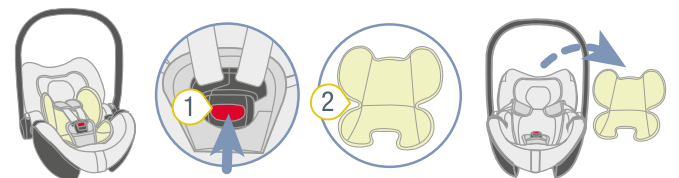

- 1** Gurtschloss
- 2** Neugeborenen-Einsatz

- Öffnen Sie das Gurtschloss **1**, indem Sie die rote Taste drücken.
- Entnehmen Sie den Neugeborenen-Einsatz **2**.

### 3.3 Schultergurte einstellen

#### ⚠️ WARNUNG

##### Verletzungsgefahr durch Fehlbedienung

Verdrehte Gurte und eine falsch gesicherte Umlenkstange beeinflussen die Schutzfunktion negativ.

- ▶ Sichern Sie die Umlenkstange ausschließlich wie in dieser Anleitung beschrieben.
- ▶ Stellen Sie sicher, dass die Umlenkstange korrekt gesichert ist.
- ▶ Stellen Sie sicher, dass die Schulterpolster und die Gurte nicht verdreht oder vertauscht sind.

##### Einstellung der Schultergurte prüfen

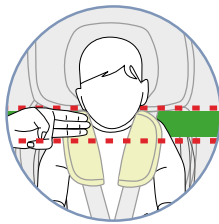
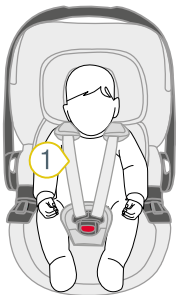

##### 1 Schultergurte

- ▶ Prüfen Sie, ob die Schultergurte 1 richtig eingestellt sind.

ⓘ Wenn die Schultergurte auf Schulterhöhe des Babys oder ungefähr drei Finger breit (45 mm) unterhalb der Schulterhöhe des Babys liegen, dann sind die Schultergurte richtig eingestellt.

- ▶ Wenn die Schultergurte nicht richtig eingestellt sind, befolgen Sie die folgenden Schritte.

##### Babyschale vorbereiten

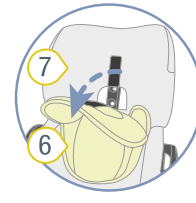
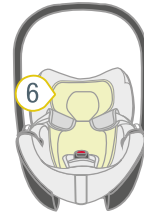
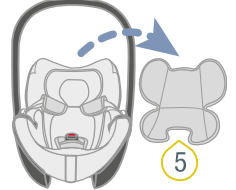
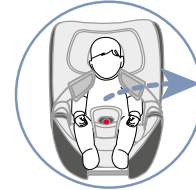
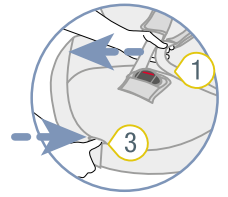
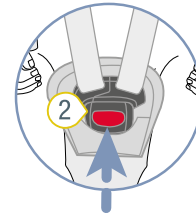
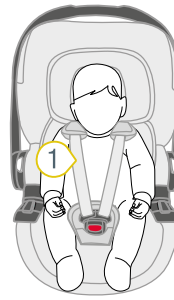

##### 1 Schultergurte

##### 5 Neugeborenen-Einsatz

##### 2 Gurtschloss

##### 6 Kopfeinleger

##### 3 Verstelltaste

##### 7 Bezug

##### 4 Schulterpolster

1. Öffnen Sie das Gurtschloss 2, indem Sie die rote Taste drücken.
2. Um das Gurtzeug zu lockern, drücken Sie die Verstelltaste 3 und ziehen Sie gleichzeitig beide Schultergurte 1 nach vorne.

ⓘ Die Schulterpolster 4 sind **nicht** mit den Schultergurten verbunden. Wenn Sie an den Schulterpolstern ziehen, wird das Gurtzeug **nicht** gelockert. Ziehen Sie ausschließlich an den Schultergurten.

3. Nehmen Sie das Kind aus der Babyschale.
4. Nehmen Sie den Neugeborenen-Einsatz 5 aus der Babyschale.

ⓘ Der Neugeborenen-Einsatz ist ausschließlich für Körpergrößen zwischen 40 und 60 cm ausgelegt. Bewahren Sie den Neugeborenen-Einsatz für spätere Zwecke auf.

5. Um den Kopfeinleger 6 von der Babyschale zu lösen, ziehen Sie den Kopfeinleger 6 vom Bezug 7 der Babyschale ab.

✓ Die Babyschale ist vorbereitet.

## Schultergurte positionieren

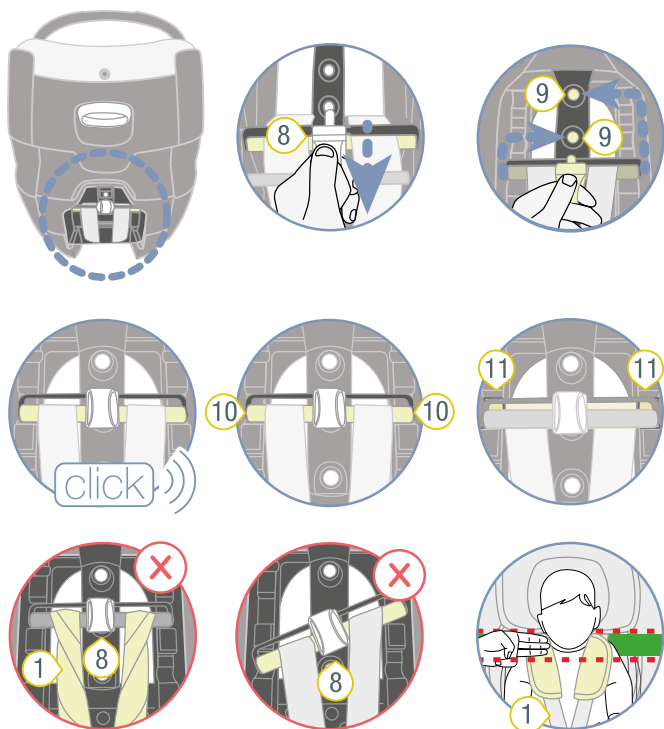

- ① Schultergurte
- ② Umlenkstange
- ③ Rastloch
- ④ Enden der Umlenkstange
- ⑤ Aussparungen

① Die Schultergurte lassen sich über die Umlenkstange positionieren. Die Umlenkstange befindet sich auf der Rückseite der Babyschale.

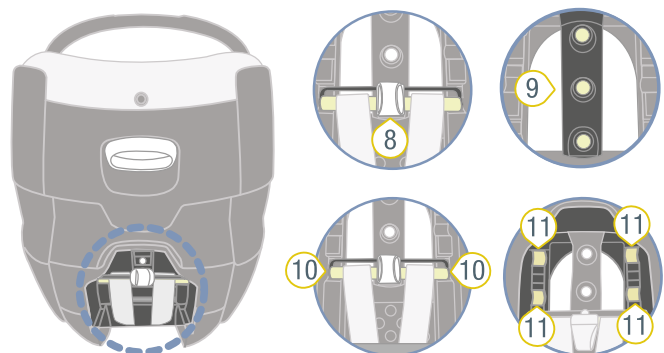
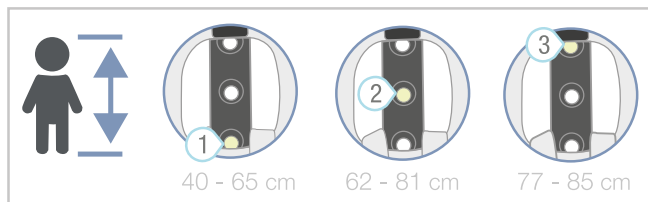

- ⑧ Umlenkstange
- ⑨ Rastloch
- ⑩ Enden der Umlenkstange
- ⑪ Aussparungen

1. Ziehen Sie die Umlenkstange 8 aus dem Rastloch 9.
2. Stecken Sie die Umlenkstange 8 in das Rastloch 9 entsprechend der Körpergröße des Babys.

Positionen der Rastlöcher 9	Körpergröße
1	40 - 65 cm
2	62 - 81 cm
3	77 - 85 cm

- ✓ Die Umlenkstange 8 rastet hörbar ein.
- 3. Stellen Sie sicher, dass die Enden der Umlenkstange 10 in den richtigen Aussparungen 11 liegen.
- 4. Stellen Sie sicher, dass weder die Umlenkstange 8 noch die Schultergurte 1 verdreht sind.
- ✓ Die Schultergurte 1 sind richtig eingestellt.

## Kopfeinleger positionieren

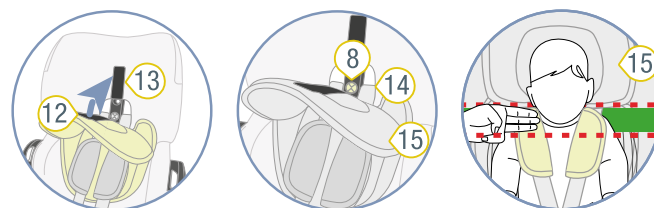

- ⑧ Umlenkstange
- ⑨ Flauschband
- ⑩ Hakenband
- ⑪ Schlitz
- ⑫ Kopfeinleger

1. Positionieren Sie den Kopfeinleger, indem Sie gleichzeitig beide Schultergurte 1 senkrecht nach vorne ziehen.
2. Drücken Sie das Flauschband 12 des Kopfeinlegers auf das Hakenband 13 des Bezugs.
3. Stellen Sie sicher, dass das Hakenband 13 des Bezugs vollständig vom Kopfeinleger 15 abgedeckt wird.
- ✓ Der Kopfeinleger 15 ist richtig positioniert.

## 3.4 Rückenlehne einstellen (Ergo Recline)

① Sie können die Babyschale in verschiedenen Sitzwinkeln einstellen.

① Wenn der Fahrzeugsitz wenig Platz bietet, ist diese Funktion begrenzt nutzbar.

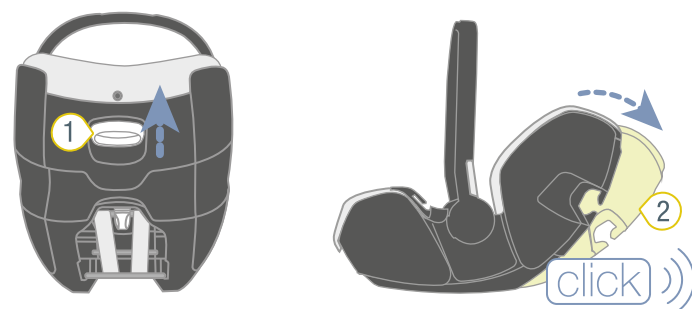

- ① Taste
- ② Rückenlehne



1. Ziehen und halten Sie die Taste **1** gedrückt.
  2. Stellen Sie die Neigung der Rückenlehne **2** wie gewünscht ein.
  3. Lassen Sie die Taste **1** los.
- ✓ Die Rückenlehne **2** rastet hörbar ein.

## ⚠️ WARNUNG

### Verletzungsgefahr durch ungestraffte Gurte

Bei bereits gesicherter Babyschale im Fahrzeug mit 3-Punkt-Gurt: Wenn Sie die Neigung der Rückenlehne einstellen, kann Gurtlose im Fahrzeuggurt entstehen.

- Stellen Sie sicher, dass der Fahrzeuggurt gestrafft und nicht verdreht ist.

## 3.5 Sonnenverdeck verwenden

- ⓘ Das Sonnenverdeck schützt das Kind vor der Sonnenstrahlung.

### Sonnenverdeck einstellen

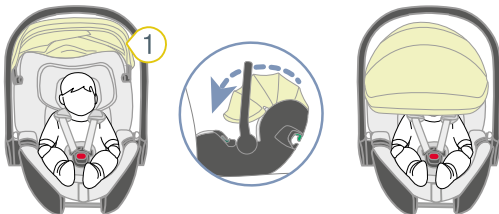

- ① Sonnenverdeck

- Sonnenverdeck **1** vollständig nach vorne klappen.

### Sonnenverdeck entfernen

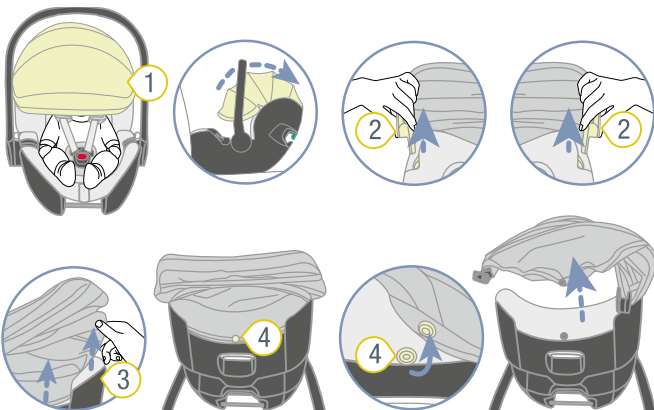

- ① Sonnenverdeck      ③ Babyschalen-Rand

- ② Steckzungen      ④ Druckknopf

1. Klappen Sie das Sonnenverdeck **1** nach hinten.
2. Ziehen Sie beide Steckzungen **2** heraus.
3. Lösen Sie das Sonnenverdeck **1** vom Babyschalen-Rand **3**.
4. Lösen Sie den Druckknopf **4** von der Babyschale.

### Sonnenverdeck anbringen

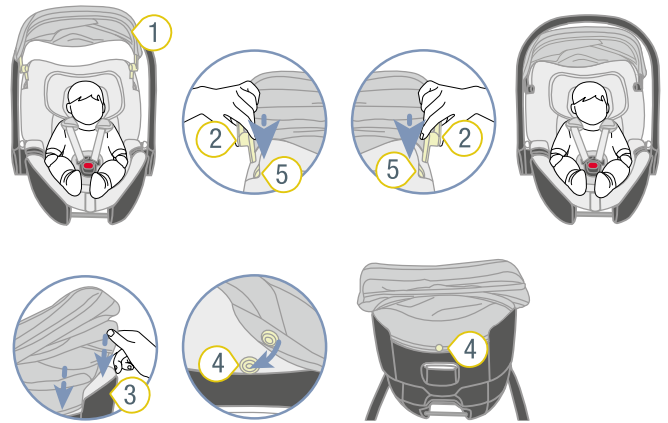

- ① Sonnenverdeck      ④ Druckknopf

- ② Steckzungen      ⑤ Schlitz

- ③ Babyschalen-Rand

1. Stecken Sie beide Steckzungen **2** in die Schlitz **5**.
2. Schieben Sie den Saum des Sonnenverdecks **1** in den Babyschalen-Rand **3**.
3. Befestigen Sie den Druckknopf **4** an der Babyschale.

# 4 Anchnallen und Abschnallen

## 4.1 Baby anschnallen

### ⚠️ WARNUNG

#### Verletzungsgefahr durch Front-Airbag

Airbags sind für die Rückhaltung von Erwachsenen ausgelegt. Die Verwendung eines Front-Airbags mit einer Babyschale kann zu schweren oder tödlichen Verletzungen führen.

- ▶ Deaktivieren Sie den Front-Airbag.
- ▶ Verwenden Sie **niemals** die Babyschale bei aktivem Frontairbag.
- ▶ Beachten und befolgen Sie die Anweisungen des Fahrzeughandbuchs.

### ⚠️ WARNUNG

#### Verletzungsgefahr durch Gurtlose

Gurtlose sind Bereiche des Gurts, welche ungespannt am Körper des Kindes liegen. Gurtlose beeinflussen die Schutzfunktion negativ.

- ▶ Stellen Sie sicher, dass die Gurte gestrafft und nicht verdreht sind.
- ▶ Vermeiden Sie, dass das Kind dicke Kleidung unter dem Gurt trägt.

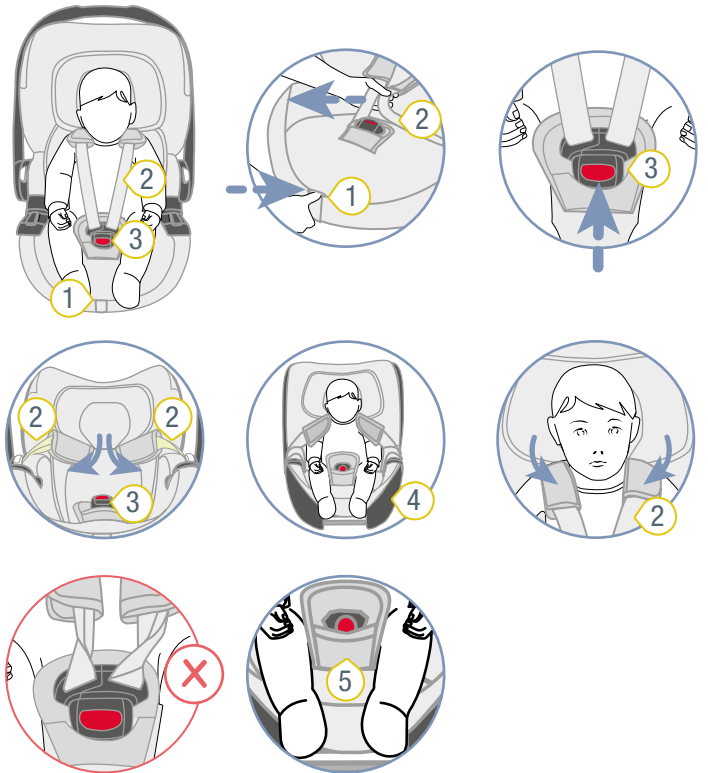

- 1 Verstelltaste
- 2 Schultergurte
- 3 Gurtschloss
- 4 Schalenrand
- 5 Schrittgurt

1. Um das Gurtzeug zu lockern, drücken Sie die Verstelltaste 1 und ziehen Sie gleichzeitig beide Schultergurte 2 nach vorne.
2. Öffnen Sie das Gurtschloss 3, indem Sie die rote Taste drücken.
3. Legen Sie die Schultergurte 2 nach oben über den Schalenrand 4.
4. Legen Sie das Gurtschloss 3 nach vorne um.
5. Legen Sie das Baby in die Sitzschale.
6. Stellen Sie sicher, dass das Baby direkt am Schrittgurt 5 liegt.
7. Legen Sie die Schultergurte 2 über die Schultern des Kindes.

⚠️ **WARNUNG** Verletzungsgefahr durch falsche Sicherung des Kindes. Stellen Sie sicher, dass die Schultergurte nicht verdreht oder vertauscht sind.

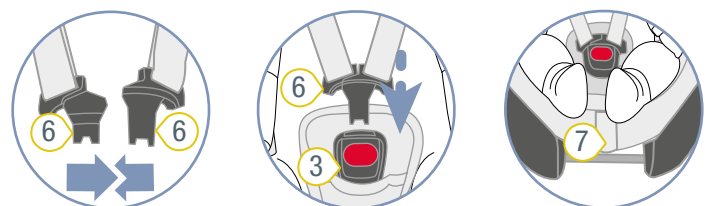

- 3 Gurtschloss
- 6 Schlosszungen
- 7 Verstellgurt

8. Führen Sie beide Schlosszungen **6** zusammen.
9. Stecken Sie die zusammengeführten Schlosszungen **6** ins Gurtschloss **3**.
- ✓ Die Schlosszungen **6** rasten hörbar ein.
10. Ziehen Sie am Verstellgurt **7** bis die Schultergurte **2** eng am Körper des Kindes anliegen.

## 4.2 Vor jeder Fahrt prüfen

Prüfen Sie zur Sicherheit des Babys vor jeder Autofahrt die folgenden Punkte.

### Grundlegendes



1. Die Babyschale ist **entgegen** der Fahrtrichtung gesichert.
2. Der Front-Airbag ist deaktiviert.
3. Die Gurte der Babyschale liegen eng am Körper des Babys an, ohne es einzuschnüren.

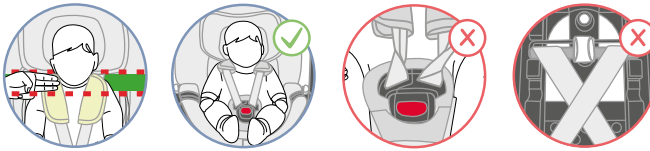

4. Die Schultergurte sind richtig eingestellt.
5. Die Schulterpolster befinden sich an der richtigen Position des Babys.
6. Das Baby ist richtig angeschnallt.
7. Die Gurte sind **nicht** verdreht und **nicht** vertauscht.



8. Die Babyschale ist bestimmungsgemäß mit einem 3-Punkt-Gurt oder einer Basisstation gesichert.
9. Die Babyschale wird bestimmungsgemäß hinsichtlich dem Alter und der Körpergröße des Babys verwendet (siehe "Verwendungszweck", Seite 4).

**i** Britax Römer empfiehlt bei langen Fahrten regelmäßig Pausen zum Wohlbefinden des Babys einzulegen. Geben Sie dem Baby die Möglichkeit, sich zu bewegen.

### Für die Sicherung mit 3-Punkt-Gurt

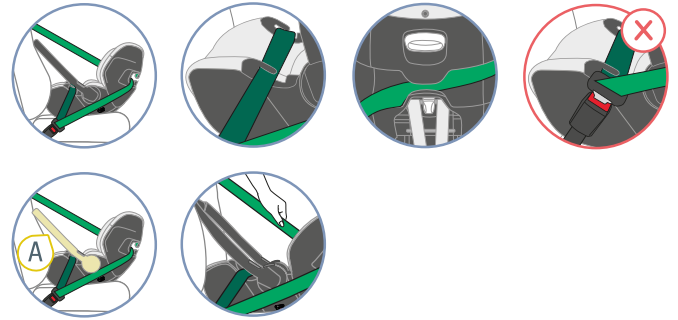

1. Die Babyschale ist mit einem 3-Punkt-Gurt gesichert.
2. Der Beckengurt verläuft durch die beiden dunkelgrünen Gurtführungen.
3. Der Diagonalgurt verläuft durch die hellgrüne Gurthalterung.
4. Das Fahrzeuggurtschloss liegt **weder in noch vor** der dunkelgrünen Gurtführung.
5. Der Fahrzeuggurt ist straff gespannt und **nicht** verdreht.
6. Der Tragebügel ist in der vorderen Position **A** eingerastet (siehe "Tragebügel einstellen", Seite 6).

### Für die Sicherung mit Basisstation

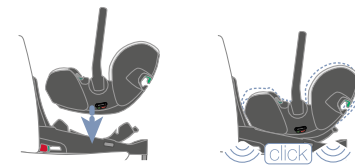

1. Die Basisstation ist bestimmungsgemäß im Fahrzeug gesichert.
2. Die Babyschale ist vollständig auf der Basisstation eingerastet.
3. Der Tragebügel ist in einer der folgenden Positionen eingerastet: **A** oder **B** (siehe "Tragebügel einstellen", Seite 6).
4. Der Indikator der Neigungseinstellung zeigt auf den grünen Bereich.

## 4.3 Baby abschnallen

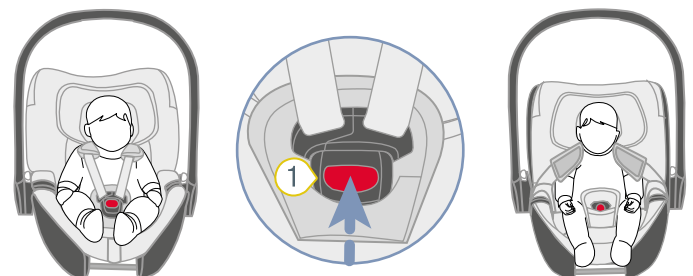

### 1 Gurtschloss

1. Öffnen Sie das Gurtschloss **1**, indem Sie die rote Taste drücken.
2. Nehmen Sie das Baby aus der Babyschale.

# 5 Verwendung im Fahrzeug

## 5.1 Babyschale mit 3-Punkt-Gurt sichern

### 5.1.1 Sitzplatz wählen

- Wählen Sie einen geeigneten Sitzplatz.
    - Geeignet sind Fahrzeugsitze mit einer i-Size-Zulassung.
    - Geeignet sind Fahrzeugsitze mit einer Zulassung des Typs „Universal“ gemäß UN R16 (oder vergleichbare Norm).
- INFO** Sie finden diese Information im Fahrzeughandbuch.
- Ausschließlich in Fahrtrichtung ausgerichtete Fahrzeugsitze sind für die Verwendung zugelassen.

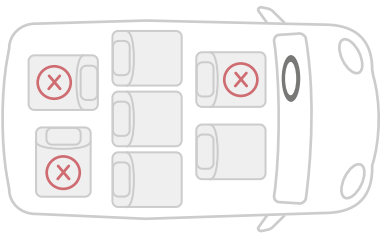

2. Beachten und befolgen Sie das Fahrzeughandbuch.

**i** Britax Römer empfiehlt die Fahrzeugsitze wie folgt zu positionieren.

#### Bei Verwendung auf einem Vordersitz:

- Schieben Sie den Vordersitz soweit wie möglich nach hinten.

#### Bei Verwendung auf dem Rücksitz:

- Schieben Sie den Rücksitz soweit wie möglich nach hinten.
- Schieben Sie den Vordersitz soweit wie möglich nach vorne.

### 5.1.2 Babyschale positionieren

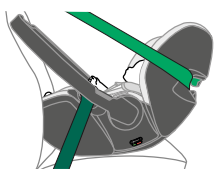
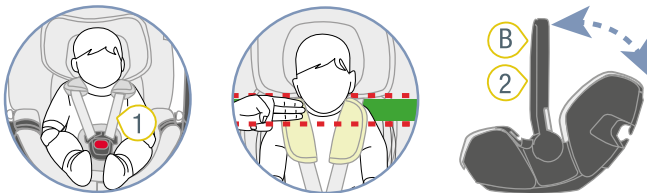

1 Schultergurte



2 Tragebügel

1. Schnallen Sie Ihr Baby an (siehe "Baby anschnallen", Seite 10).

- Stellen Sie sicher, dass die Schultergurte **1** korrekt eingestellt sind (siehe "Schultergurte einstellen", Seite 7).
- Stellen Sie den Tragebügel **2** auf Position **B** (siehe "Tragebügel einstellen", Seite 6).
- Stellen Sie die Babyschale entgegen der Fahrtrichtung auf den Fahrzeugsitz.
- Ihr Baby schaut nach hinten.

### 5.1.3 Beckengurt befestigen

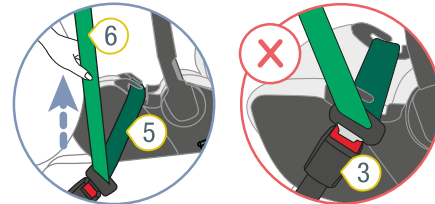
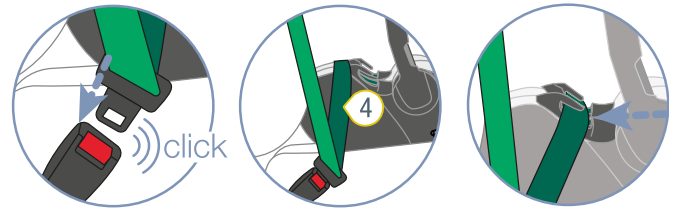
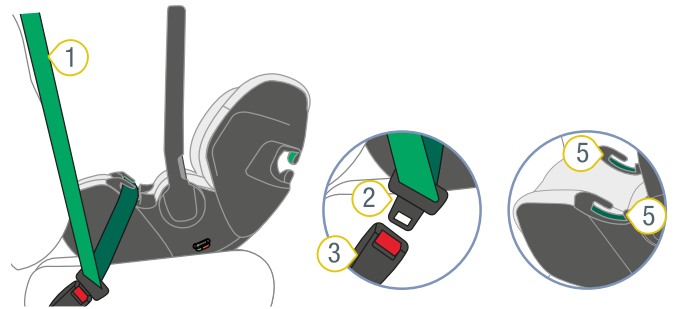

- 1 Fahrzeuggurt
- 2 Schlosszunge
- 3 Fahrzeuggurtschloss
- 4 Beckengurt
- 5 Dunkelgrüne Gurtführung
- 6 Diagonalgurt

- Führen Sie den Fahrzeuggurt **1** über die Babyschale.
- Rasten Sie die Schlosszunge **2** im Fahrzeuggurtschloss **3** ein.
- Legen Sie den Beckengurt **4** in die dunkelgrüne Gurtführung **5** an beiden Seiten des Produktrandes ein.
  - ⚠ WARNUNG** Stellen Sie sicher, dass der Beckengurt **nicht** verdreht ist.
- Ziehen Sie am Diagonalgurt **6** bis der Beckengurt **4** gestrafft ist.
- Prüfen Sie die Position des Fahrzeuggurtschlosses **3**.

**INFO** Wenn das Fahrzeuggurtschloss in oder vor der dunkelgrünen Gurtführung liegt, dann ist dieser Sitzplatz nicht freigegeben. Sofern möglich, ändern Sie die Einstellungen des Fahrzeugsitzes (siehe Fahrzeughandbuch). Falls nicht möglich, wählen Sie einen anderen Sitzplatz.

**INFO** Wenn Sie Zweifel an der korrekten Montage des Sitzes haben, wenden Sie sich an Ihren Fachhändler.

### 5.1.4 Diagonalgurt befestigen

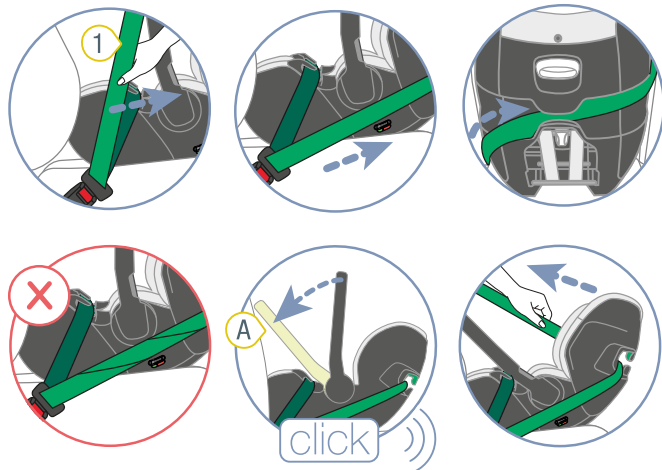
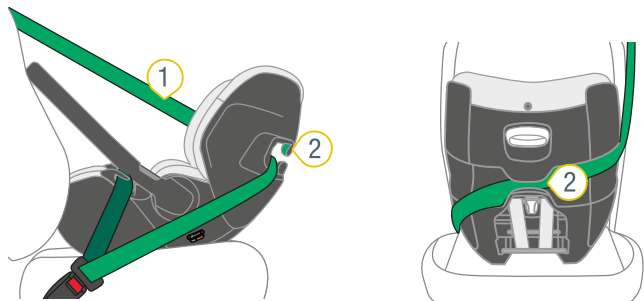

1 Diagonalgurt 2 Gurthalterung

1. Ziehen Sie den Diagonalgurt 1 hinter das Kopfende der Babyschale.
2. Führen Sie den Diagonalgurt 1 in die hellgrüne Gurthalterung 2 ein.
  - ⚠️ WARNUNG** Stellen Sie sicher, dass der Diagonalgurt **nicht** verdreht ist.
3. Straffen Sie den Diagonalgurt 1.
4. Stellen Sie den Tragebügel auf Position A (siehe "Tragebügel einstellen", Seite 6).

### 5.2 Babyschale von 3-Punkt-Gurt lösen

#### **⚠️ WARNUNG**

**Verletzungsgefahr durch ungesicherte Gegenstände**  
Bei einer Notbremsung oder einem Unfall kann der ungesicherte Kindersitz Fahrzeuginsassen verletzen.

- Sichern Sie immer die Babyschale im Fahrzeug, auch wenn kein Baby transportiert wird.

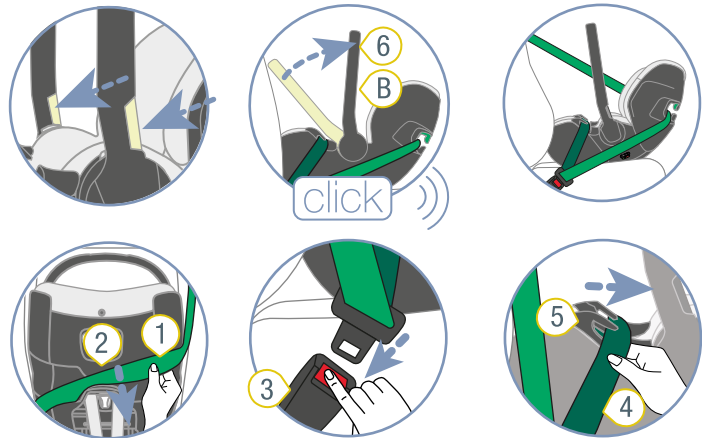
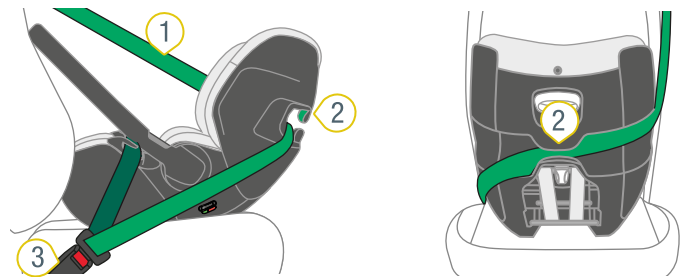

1 Diagonalgurt 2 Gurthalterung 3 Fahrzeuggurtschloss 4 Beckengurt 5 Gurtführungen 6 Tragebügel

1. Stellen Sie den Tragebügel 6 auf Position B ein.
  2. Nehmen Sie den Diagonalgurt 1 aus der hellgrünen Gurthalterung 2.
  3. Öffnen Sie das Fahrzeuggurtschloss 3.
  4. Nehmen Sie den Beckengurt 4 aus den dunkelgrünen Gurtführungen 5.
- ✓ Die Babyschale kann entnommen werden.

### 5.3 Babyschale mit Basisstation sichern

#### **⚠️ GEFAHR**

#### **Verletzungsgefahr durch fehlende Kompatibilität**

Die Babyschale wurde für die Sicherung auf bestimmter Basisstationen entwickelt und getestet. Wird die Babyschale mit einer anderen Basisstation gesichert, besteht Lebensgefahr.

- Dieses Produkt ist zugelassen in Kombination mit:
  - FLEX BASE 5Z
  - FLEX BASE iSENSE
- Sichern Sie die Babyschale auf keiner anderen Basisstation.

## ⚠️ WARNUNG

### Verletzungsgefahr durch falsche Ausrichtung

Die Ausrichtung der Babyschale ist für den Schutz des Babys entscheidend. Bei falscher Verwendung kann bereits ein Bremsvorgang zu einer schweren bis tödlichen Verletzung führen.

- ▶ Verwenden Sie die Babyschale **niemals** vorwärtsgerichtet.

- ▶ Beachten und befolgen Sie die Gebrauchsanleitung der Basisstation.

① Die Sicherung der Babyschale auf der Basisstation ist in der Gebrauchsanleitung der Basisstation beschrieben.

- ▶ Stellen Sie sicher, dass der Indikator **1** der Neigungseinstellung auf den grünen Bereich zeigt.

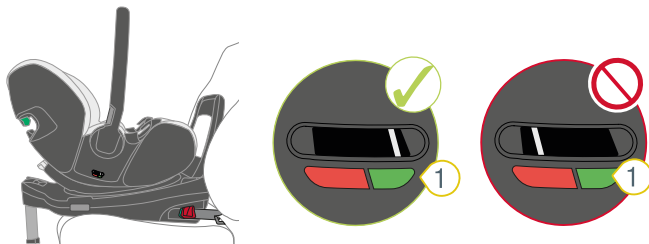

① Indikator

## 5.4 Babyschale von Basisstation lösen

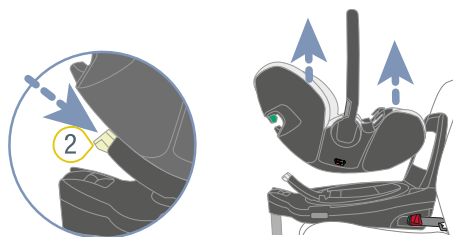
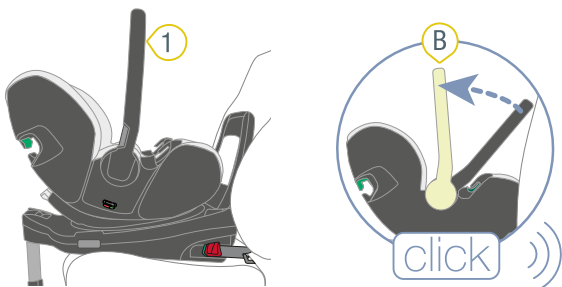

① Tragebügel

② Entriegelungstaste

1. Stellen Sie den Tragebügel **1** auf Position **B** ein.
2. Drücken Sie die Entriegelungstaste **2** an der Basisstation.
3. Heben Sie die Babyschale an.
4. Nehmen Sie die Babyschale aus dem Fahrzeug.

# 6 Verwendung mit Kinderwagen

**i** Diese Babyschale kann als Travel-System auf allen Kinderwagen-Gestellen verwendet werden, welche für diese Babyschale freigegeben sind.

**i** Die Verwendung ist ausschließlich für den privaten Gebrauch erlaubt.

- ▶ Befördern Sie nur ein Kind.
- ▶ Lassen Sie das Kind in der Babyschale immer angeschnallt.
- ▶ Greifen Sie niemals an die Babyschale, um den Kinderwagen anzuheben oder zu schieben.
- ▶ Verwenden Sie **keine** anderen Kinderwagen-Gestelle, welche **nicht** von Britax Römer freigegeben sind.

## 6.1 Babyschale auf Kinderwagen sichern

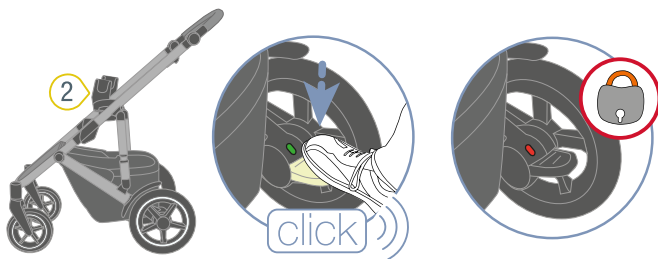

**1** Aufnahmepunkte      **2** Befestigungszungen

1. Beachten und befolgen Sie die Gebrauchsanleitung des Kinderwagens.
2. Rasten Sie die Bremse des Kinderwagens ein.
3. Positionieren Sie die Babyschale entgegen der Fahrtrichtung über dem Kinderwagen.

### **⚠ WARNUNG**

- ▶ Versuchen Sie nie, die Babyschale in Fahrtrichtung auf dem Kinderwagen zu befestigen.
4. Rasten Sie die Aufnahmepunkte **1** der Babyschale beidseitig auf den Befestigungszungen **2** ein.
- ✓ Babyschale rastet hörbar ein.
5. Prüfen Sie, ob die Babyschale sicher eingerastet ist, indem Sie versuchen die Babyschale anzuheben. Wenn die Babyschale sich nicht vom Kinderwagen löst, dann ist die Babyschale sicher eingerastet.

## 6.2 Babyschale von Kinderwagen lösen

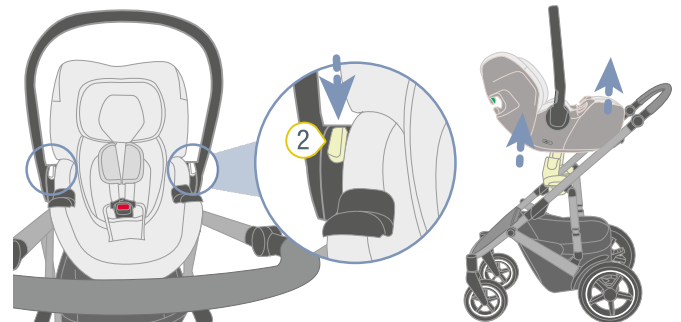
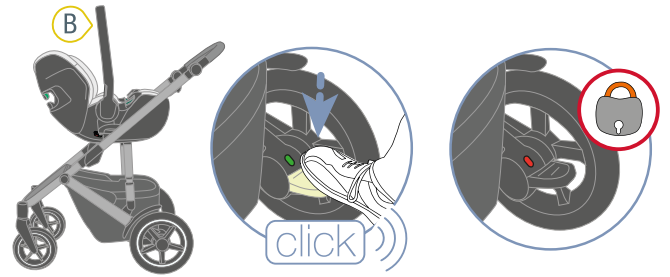

**1** Tragebügel

**2** Entriegelungstasten

1. Beachten und befolgen Sie die Gebrauchsanleitung des Kinderwagens.
2. Rasten Sie die Bremse des Kinderwagens ein.
3. Stellen Sie sicher, dass der Tragebügel **1** auf Position **B** eingestellt ist. Siehe Kapitelsiehe "Tragebügel einstellen", Seite 6.
4. Halten Sie beide Entriegelungstasten **2** gedrückt.
5. Halten Sie die Babyschale gut fest und lösen Sie diese vom Kinderwagen.

# 7 Verwendung im Flugzeug

## 7.1 Im Falle einer Notevakuierung

1. Entnehmen Sie das Baby aus der Babyschale.
2. Befolgen Sie die Anweisungen der Kabinenbesatzung.

## 7.2 Während des Flugs

① Entlasten Sie die Wirbelsäule des Babys außerhalb der Start- und Landephasen. Nutzen Sie bei Babys unter 4 Monaten die Babybetten der Fluggesellschaft.

- ▶ Nehmen Sie das Baby so oft wie möglich aus der Babyschale.
- ▶ Stellen Sie sicher, dass das Produkt im Flugzeug gesichert ist, auch wenn kein Baby transportiert wird.
- ▶ Wenn das Anschnallzeichen aufleuchtet, sichern Sie das Baby in der Babyschale.

## 7.3 Babyschale im Flugzeug sichern

① Beachten Sie die Sicherheitsanweisungen der Fluggesellschaft.

### Babyschale sichern

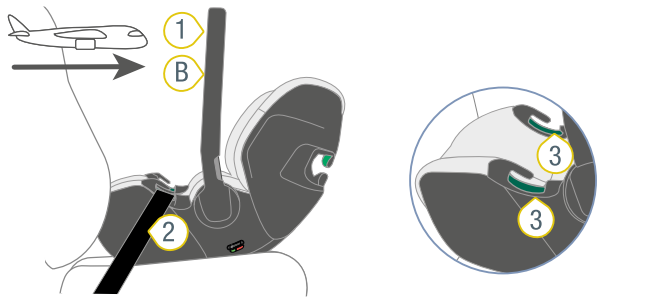

- ① Tragebügel
- ② Flugzeuggurt
- ③ Dunkelgrüne Gurtführungen
- ④ Gurtende
- ⑤ Flugzeuggurt-Schloß

1. Stellen Sie die Babyschale entgegen der Flugrichtung auf den Fluggaststuhl.

**INFO** Dieses Produkt darf ausschließlich auf einem Fluggastplatz verwendet werden, welcher von der Fluggesellschaft für diesen Zweck freigegeben ist.

**INFO** Ein geeigneter Fluggastplatz zeigt in Flugrichtung.

**INFO** Ein geeigneter Fluggastplatz besitzt **keinen** Airbag.

2. Stellen Sie sicher, dass der Tragebügel **1** in Position **B** gestellt ist.
  3. Legen Sie den Flugzeuggurt **2** in beide dunkelgrünen Gurtführungen **3**.
  4. Schließen Sie das Flugzeuggurt-Schloß **5**.
  5. Ziehen Sie am Gurtende **4** des Flugzeuggurts **2**.
- ✓ Der Flugzeuggurt **2** ist gestrafft.

### ⚠ WARNUNG

Das Flugzeuggurt-Schloß **5** darf **auf keinen Fall** in einer der dunkelgrünen Gurtführungen liegen. Wenn dies der Fall ist, verwenden Sie einen Gurtverkürzer wie im Folgenden beschrieben.

### Gurtverkürzer verwenden

① Der Gurtverkürzer **6** ist **nicht** im Lieferumfang enthalten. Dieser ist separat erhältlich.

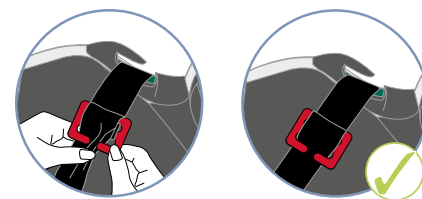
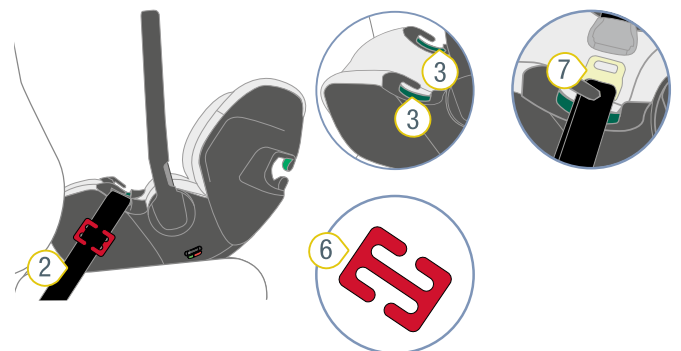

- ② Flugzeuggurt
- ③ Dunkelgrüne Gurtführungen
- ⑤ Flugzeuggurtschloß
- ⑥ Gurtverkürzer
- ⑦ Schloßzunge



1. Legen Sie den Gurtverkürzer **6** auf den Flugzeuggurt **2** mit der Schlosszunge **7**.

**INFO** Der Gurtverkürzer muss seitlich der Babyschale liegen. Der Gurtverkürzer darf **nicht** in der dunkelgrünen Gurtführung liegen.

2. Hängen Sie den Flugzeuggurt **2** auf beiden Seiten des Gurtverkürzers **6** ein.
  - ✓ Die Mitte des Gurtverkürzers **6** ist weiterhin sichtbar.
3. Verkürzen Sie den Flugzeuggurt **2**.
4. Wiederholen Sie die folgenden Schritte, bis das Flugzeuggurtschloss **5** nicht mehr in der dunkelgrünen Gurtführung **3** liegt.
5. Drehen Sie den Gurtverkürzer **6** um eine halbe Umdrehung.
6. Hängen Sie den Flugzeuggurt **2** in den offenen Schlitz des Gurtverkürzers **6** ein.
  - ✓ Der Flugzeuggurt **2** ist verkürzt.
  - ✓ Das Flugzeuggurtschloss **5** liegt **nicht** in der dunkelgrünen Gurtführung.

# 8 Reinigung und Instandhaltung

## 8.1 Bezug

### ⚠️ WARNUNG

#### Verletzungsgefahr durch fehlende Teile

Ein sicherer Halt ist nicht mehr gewährleistet.

- Das Produkt darf nicht ohne den Sitzbezug verwendet werden.

### 8.1.1 Bezug entfernen

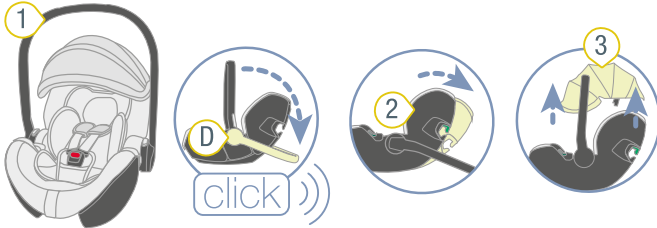

- 1 Tragebügel
- 2 Rückenlehne
- 3 Sonnenverdeck

1. Stellen Sie den Tragebügel **1** auf Position **D** (siehe "Tragebügel einstellen", Seite 6).
2. Stellen Sie die Rückenlehne **2** auf die flachste Position ("Rückenlehne einstellen (Ergo Recline)").
3. Entfernen Sie das Sonnenverdeck **3** ("Sonnenverdeck verwenden").

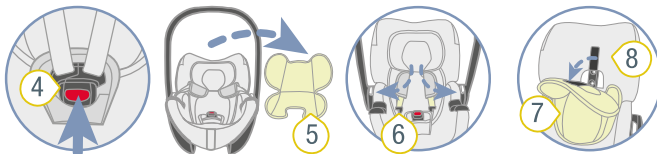

- 4 Gurtschloss
- 5 Neugeborenen-Einsatz
- 6 Schultergurte
- 7 Kopfeinleger
- 8 Bezug

4. Drücken Sie die rote Taste, um das Gurtschloss **4** zu öffnen.
5. Nehmen Sie den Neugeborenen-Einsatz **5** heraus.
6. Legen Sie die Schultergurte **6** seitlich ab.
7. Lösen Sie den Kopfeinleger **7** vom Bezug **8**.

**INFO** Der Kopfeinleger und der Bezug sind mit einem Klettverschluss verbunden.

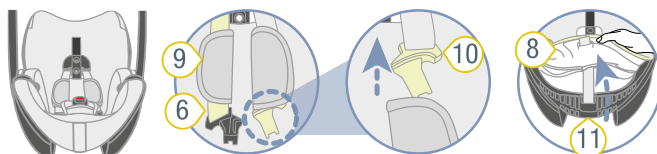

- 6 Schultergurte
- 8 Bezug
- 9 Schulterpolster
- 10 Schlosszungen
- 11 Babyschalen-Rand

8. Ziehen Sie die Schulterpolster **9** von den Schultergurten **6** über die Schlosszungen **10** ab.
9. Lösen Sie den Bezug **8** vom unteren Babyschalen-Rand **11**.

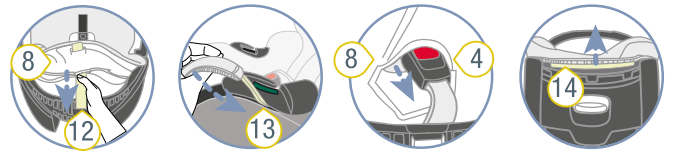

- 4 Gurtschloss
- 8 Bezug
- 12 Verstellgurt
- 13 Gummizüge
- 14 Bezug

10. Fädeln Sie den Verstellgurt **12** durch den Bezug **8**.
11. Lösen Sie seitlich die Gummizüge **13** von der Babyschale.
12. Fädeln Sie das Gurtschloss **4** durch den Bezug **8**.
13. Lösen Sie den Bezug **14** vom oberen Babyschalen-Rand.
14. Lösen Sie den Bezug **8** vom restlichen Babyschalen-Rand.
15. Nehmen Sie den Bezug **8** ab.

### 8.1.2 Bezug reinigen

- Beachten Sie die Hinweise auf dem Waschetikett des Bezugs.
- Waschen Sie den Bezug bei 30 °C mit mildem Waschmittel im Feinwaschprogramm der Waschmaschine.
- Sie können die Schulterpolster abnehmen und mit lauwarmen Seifenlauge waschen.
- Sie können die Kunststoffteile und die Gurte mit Seifenlauge reinigen.
- Verwenden Sie keine scharfen Reinigungsmittel (wie Lösemittel).

### 8.1.3 Bezug anbringen

### ⚠️ WARNUNG

#### Verletzungsgefahr durch verdrehte Gurte

Der sichere Halt ist nicht mehr gewährleistet.

- Die Gurte dürfen nicht verdreht sein und müssen richtig in den Gurtschlitz des Bezugs liegen.

- Zum Aufziehen des Bezugs gehen Sie in umgekehrter Reihenfolge vor.

## 8.2 Gurtschloss

### 8.2.1 Gurtschloss entfernen

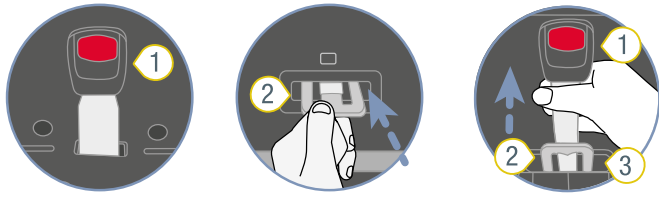

① Gurtschloss

③ Schlitz

② Metallplatte

- Um das Gurtschloss 1 zu entfernen, schieben Sie die Metallplatte 2 hochkant durch den Schlitz 3.

① Die Metallplatte befindet sich auf der Unterseite der Babyschale, an der Position des Gurtschlusses.

### 8.2.2 Gurtschloss reinigen

1. Weichen Sie das Gurtschloss mindestens eine Stunde lang ein. Verwenden Sie hierzu warmes Wasser mit Geschirrspülmittel.
2. Spülen Sie das Gurtschloss gründlich aus und trocknen Sie es.

### 8.2.3 Gurtschloss anbringen



① Gurtschloss

③ Schlitz

② Metallplatte

1. Schieben Sie die Metallplatte 2 von vorne vollständig durch den Schlitz 3.

**INFO** Beachten Sie die Richtung des Gurtschlusses 1.

2. Drehen Sie den Schrittgurt mit der Metallplatte 2 um 90° bis sie quer zur Fahrtrichtung im Schlitz 3 eingehakt ist.

**⚠ WARNUNG** Verletzungsgefahr durch ungesichertes Gurtschloss.

- Stellen Sie sicher, dass das Gurtschloss mit der Sitzschale sicher befestigt ist, indem Sie an diesem kräftig ziehen.

## 8.3 Problembesehung

### Gurtschloss

Das Gurtschloss ist integraler Bestandteil des Kindersitzes und erfüllt wichtige Funktionen zur Sicherung des Kindes. Stellen Sie sicher, dass das Gurtschloss einwandfrei funktioniert.

### Mögliche Probleme:

- Nach dem Drücken der roten Entriegelungstaste werden die Schloßzungen nur langsam ausgestoßen.
- Die Schloßzungen rasten nicht mehr ein.
- Die Schloßzungen rasten ein, jedoch nicht hörbar.
- Die Schloßzungen lassen sich nur schwer in das Gurtschloss drücken.
- Um das Gurtschloss zu öffnen, benötigen Sie einen hohen Kraftaufwand.

### Lösung:

- Reinigen Sie das Gurtschloss (siehe "Gurtschloss", Seite 19).

# 9 Lagerung und Entsorgung

---

## 9.1 Lagerung

**Sofern Sie das Produkt für längere Zeit nicht verwenden, beachten Sie die folgenden Informationen.**

- ▶ Bewahren Sie das Produkt an einem sicheren und trockenen Ort auf.
- ▶ Halten Sie die Lagertemperatur zwischen 20 und 25 °C ein.
- ▶ Legen Sie keine schweren Gegenstände auf dem Produkt ab.
- ▶ Lagern Sie das Produkt nicht direkt neben Wärmequellen oder in direktem Sonnenlicht.
- ▶ Schützen Sie das Produkt vor Feuchte, Nässe, Flüssigkeiten, Staub und Salznebel.

## 9.2 Entsorgung

- ▶ Demontieren Sie das Produkt nicht.
- ▶ Verhindern Sie den Gebrauch des defekten Produkts durch Dritte.

---

  - ① Schneiden Sie die Schultergurte durch.  
Entfernen Sie das Zulassungsetikett.
- ▶ Beachten Sie die Entsorgungsbestimmungen Ihres Landes.

# 10 Kontakt

---

Bei bestehenden Fragen wenden Sie sich an uns:

BRITAX RÖMER Child Safety EMEA

[www.britax-roemer.com](http://www.britax-roemer.com)

[contact@britax.com](mailto:contact@britax.com)

BRITAX RÖMER Kindersicherheit GmbH

Theodor-Heuss-Straße 9

89340 Leipheim

Germany